КОНВЕКТОР ЭЛЕКТРИЧЕСКИЙ
(КОНВЕКЦИОННЫЙ ЭЛЕКТРИЧЕСКИЙ ОБОГРЕВАТЕЛЬ
С ДЕКОРАТИВНОЙ СТЕКЛЯННОЙ ПАНЕЛЬЮ)

HINTEK GL 1000E
HINTEK GL 1500E
HINTEK GL 2000E



РУКОВОДСТВО
ПО ЭКСПЛУАТАЦИИ

СОДЕРЖАНИЕ

1. Общие сведения	3
2. Инструкция по технике безопасности	3
3. Устройство конвектора	5
4. Установка и подготовка к работе	6
5. Управление конвектором	8
6. Технические характеристики	9
7. Возможные неисправности и методы устранения	9
8. Гарантия изготовителя	10

Поздравляем Вас с приобретением электрического конвектора (конвекционного стеклянного обогревателя) HINTEK серии GL!

Пожалуйста, внимательно изучите данное руководство и тщательно выполняйте его требования. В руководстве содержатся важные указания по мерам безопасности, правилам эксплуатации и обслуживания прибора. Храните инструкцию в доступном месте для дальнейшего использования.

1. ОБЩИЕ СВЕДЕНИЯ

Конвектор HINTEK представляет собой надежный и экономичный отопительный прибор, который может использоваться для обогрева любого помещения.

Лицевая панель конвектора изготовлена из высокопрочного стекла черного цвета.

Управление работой конвектора производится при помощи электронной панели управления. Вся информация отображается на LCD дисплее.

Конвектор HINTEK серии GL (далее по тексту обогреватель) обладает превосходными характеристиками, высокой надежностью, привлекательным внешним видом и экономичностью. Он выделяется своим стильным и элегантным дизайном, не требует обслуживания и может использоваться для обогрева жилых, офисных, бытовых и общественных помещений .

В комплект поставки входит: конвектор, комплект подставок для напольной установки, кронштейны настенные, крепежные изделия, руководство по эксплуатации и упаковка.

Обогрев помещения с помощью конвектора позволяет обеспечивать комфортный микроклимат благодаря тому, что в составе конвектора применен высокоэффективный нагревательный элемент с алюминиевым радиатором. Инновационный нагревательный элемент не выжигает кислород, экологичен и безопасен в использовании, защищен от перегрева.

2. ИНСТРУКЦИЯ ПО ТЕХНИКЕ БЕЗОПАСНОСТИ

Откройте упаковку, извлеките обогреватель, проверьте комплектацию изделия и отсутствие повреждений на корпусе.

Включайте (подключайте к электрической розетке) после того, как устройство установлено согласно инструкции. Требования к розетке электропитания и электрическому току: переменный ток 220-240 В, частота 50 Гц, допустимый номинальный ток проводки сети электропитания ≥ 10 А. Категорически запрещается устанавливать обогреватель прямо под электрической розеткой.

Перед использованием электрообогревателя ознакомьтесь с инструкцией. Сохраните инструкцию; если вы дарите обогреватель, приложите её к подарку.

Перед использованием убедитесь, что обогреватель находится в рабочем состоянии и не повреждён. Если корпус, провода или вилка повреждены,

не включайте обогреватель.

Обогреватель предназначен только для использования в помещении.

Обогреватель нельзя использовать непосредственно в ванне, душевой кабине или бассейне.

Прежде чем приступить к очистке прибора дождитесь его охлаждения и отсоедините штепсель от розетки питания.

При очистке запрещается пользоваться абразивными порошками и растворителями.

Мытье прибора и погружение его в воду не допускаются.

Для удаления пыли с решетки и вентиляционных отверстий воспользуйтесь пылесосом.

Корпус прибора протрите сухой мягкой тканью.

Категорически запрещается накрывать электрообогреватель. Храните легковоспламеняющиеся и взрывоопасные вещества на безопасном расстоянии.

Категорически запрещается вставлять посторонние предметы в корпус или защитную решётку во избежание поражения электрическим током.

Не трогайте металлический корпус когда обогреватель включён, поскольку он нагревается, берегите обогреватель от детей во избежание ожогов. Дайте обогревателю охладиться, прежде чем выключить и убрать его.

Если электрообогреватель не используется, отключите его от источника электрического тока.

При перемещении или чистке, отключайте электрообогреватель от сети. Перед отключением сначала поверните выключатель, затем выньте вилку из розетки. Не выдёргивайте вилку за провод.

Категорически запрещается самостоятельно разбирать электрообогреватель до окончания гарантийного срока, в случае поломки обогревателя обратитесь в службу технической поддержки.

При использовании конвектора избегайте прикасаться открытыми участками кожи к обогревателю во избежание ожогов.

Избегайте использования обогревателя, если рядом с ним без присмотра находятся дети, люди с ограниченными возможностями или животные. Доступ к устройству должен быть ограничен для следующих категорий людей (включая детей): лица с физическими, сенсорными или психическими нарушениями; лица, не имеющие достаточного опыта и знаний для самостоятельного использования устройства без присмотра лица, отвечающего за их безопасность.

Не следует оставлять детей без присмотра и позволять им играть с устройством.

Для обеспечения безопасности, заменять повреждённый сетевой шнур, следует только служащим технической поддержки.

Не подключайте к розетке питания электрического конвектора другие электрические устройства во избежание перегрузки; чрезмерная электрическая нагрузка может привести к пожару.

3. УСТРОЙСТВО КОНВЕКТОРА

1. Дисплей
2. Панель управления
3. Кнопка включения (расположена на боковой панели)
4. Стеклопанель
5. Комплект подставок для напольной установки

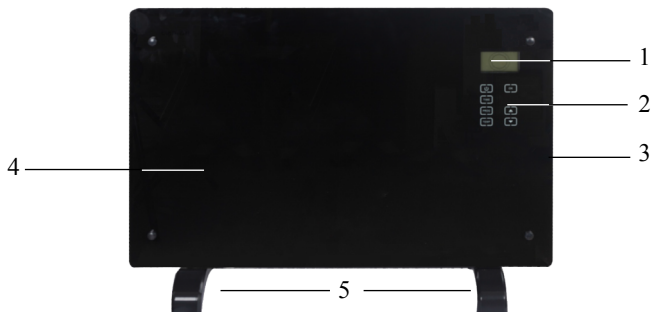

Панель управления

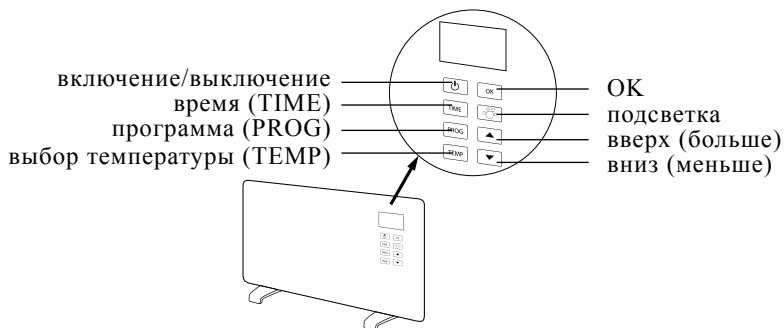

4. УСТАНОВКА И ПОДГОТОВКА К РАБОТЕ

Допускается вертикальная установка конвектора на стену (рис 2.) и напольная установка на подставках (рис 1.)

При установке обогревателя на пол убедитесь, что поверхность, на которую он установлен, ровная, устойчивая и чистая. Соблюдайте указанные ниже безопасные расстояния.



Рис. 1.

Установка подставок:

Поставьте прибор вверх дном на мягкую ткань.

Установите пластиковые подставки в соответствующие места на нижней части прибора, как показано на Рис.1, затем плотно закрепите отверткой с помощью приложенных шурупов.



Рис. 2.

Монтаж на стену:

Выньте из упаковки кронштейны и крепежные изделия. Просверлите в стене четыре отверстия, используя кронштейны в качестве шаблона (Рис 2.). Нижние отверстия при установке кронштейна определяют минимальную допустимую высоту установки обогревателя (не менее 15 см от пола).

Задвиньте четыре отверстия на задней части устройства на четыре крепления на кронштейне до щелчка, как показано на Рис3.

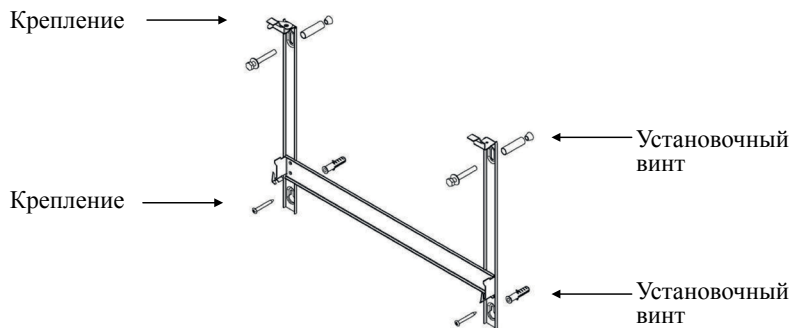

Рис. 3.

Установите защёлку-предохранитель на кронштейн при помощи шурупа, переведите её в закрытое положение и затяните шуруп, как показано на Рис 4.

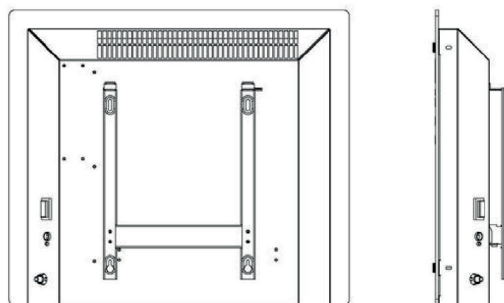

Рис. 4.

Замечание:

Во избежание возможных повреждений, перед тем, как сверлить отверстия под крепежные изделия, убедитесь, что в стене не проложена электрическая или иная проводка.

Помните!

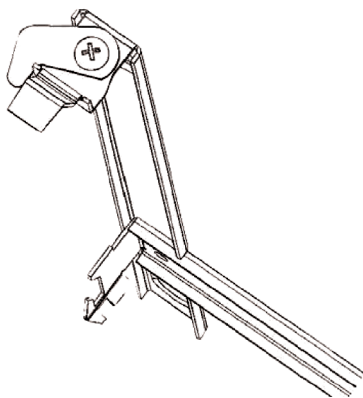



Для безопасной установки электрообогревателя, крепежные изделия на стене должны быть как следует зафиксированы. Соблюдайте указанные ниже безопасные расстояния.



В процессе монтажа обогревателя на стену учтите, что расстояние от пола до обогревателя должно быть не меньше 15 см, от потолка — не меньше 50 см.





5. УПРАВЛЕНИЕ КОНВЕКТОРОМ

Включите конвектор в сеть. Нажмите клавишу «Включение», расположенную на боковой панели обогревателя. Установите режим работы конвектора.



• Установка температуры

Необходимую температуру можно установить путем нажатия кнопки , а затем — кнопки  . Нажмите кнопку  для подтверждения установленной температуры. Она будет соответствовать температуре комфортного режима.

В процессе нагревания прибора, вы можете нажать  и с помощью   установить температуру заново. Температуру можно устанавливать от 15 до 50°C. Прибор работает при температуре от -20 до 50°C.











В процессе нагрева на дисплее горит значок , а также значок комфортного режима . Когда нужная температура будет достигнута, прибор автоматически переключится из комфортного режима  в экономичный . Когда температура станет ниже на 5°C установленной, прибор автоматически переключится из экономичного режима в комфортный.

• Установка дней недели



Нажмите кнопку , затем нажимая  , выберите мигающий значок «недельного режима» . Подтвердите выбор нажатием кнопки .



На дисплее загорятся дни недели, температура в помещении, время и значки «комфортный режим», «экономичный режим», «режим защиты стен от промерзания».







• Установка времени

Нажмите кнопку , используя кнопки  , выберите дни недели. Нажмите кнопку  еще раз, используя кнопки  , установите часы. Если нажать  в третий раз, используя кнопки  , установите минуты. Нажмите кнопку  опять для подтверждения установленного времени.

У прибора есть функция памяти. После того, как вы установили время в недельном режиме, устройство будет работать в соответствии с заданной программой 24 часа x 7 дней. Время должно быть установлено заново, если прибор отключался от сети.

Нажмите , выберите день недели. Нажмите .

На дисплее в круге будут гореть значки: комфортный режим , экономичный  или режим защиты стен от промерзания .

Справа на дисплее мигает значок комфортного режима . После этого, нажимая  , выберите необходимой режим для установленного времени, т.е. соответственно будут мигать значки: комфортный , экономичный , режим защиты стен от промерзания . Нажмите  для подтверждения выбора.

6. ТЕХНИЧЕСКИЕ ХАРАКТЕРИСТИКИ

Технические данные электроконвектора указаны в таблице 1

Таблица 1.

Технические характеристики	Модель		
	GL 1000E	GL 1500E	GL 2000E
1. Номинальное напряжение, В	220/240		
2. Номинальная частота, Гц	50		
3. Потребляемая мощность, Вт	1000	1500	2000

7. ВОЗМОЖНЫЕ НЕИСПРАВНОСТИ И МЕТОДЫ ИХ УСТРАНЕНИЯ

Таблица 2

Содержание неисправности, внешнее проявление и дополнительные признаки	Вероятная причина	Метод устранения
Конвектор не включается. Воздушный поток не нагревается	Отсутствует напряжение в электросети	Проверить наличие напряжения в электросети
	Обрыв шнура питания	Проверить целостность шнура питания, неисправный заменить
	Неисправен клавишный выключатель	Проверить срабатывание клавишного выключателя, неисправный заменить
	Обрыв цепи питания электродвигателя	Устранить обрыв
	Неисправен электронагреватель	Заменить электронагреватель
	Неисправен терморегулятор	Проверить функционирование терморегулятора, неисправный заменить
	Температура воздуха в помещении выше температуры, заданной терморегулятором	Повернуть ручку терморегулятора до включения электронагревателя
Сработал термopредохранитель	Выяснить и устранить причину, вызвавшую срабатывание термopредохранителя	
*Примечание: Для устранения неисправностей, связанных с заменой комплектующих изделий и обрывом цепи, обращайтесь в специализированные ремонтные мастерские или на предприятие-изготовитель.		

8. ГАРАНТИЯ ИЗГОТОВИТЕЛЯ

Изготовитель гарантирует надежную и безотказную работу конвектора при соблюдении условий эксплуатации, хранения и транспортировки. Гарантийный срок эксплуатации — 12 месяцев со дня продажи конвектора через розничную торговую сеть. Дата продажи с печатью магазина отмечается на отрывном талоне на гарантийный ремонт настоящего Руководства.

Изготовитель обязуется в течение гарантийного срока эксплуатации безвозмездно исправлять дефекты продукции или заменять ее, если дефекты не возникли вследствие нарушения покупателем правил эксплуатации, хранения и требований безопасности.

Гарантийный ремонт конвектора производится изготовителем только при предъявлении гарантийного талона.

При самостоятельном внесении изменений в электрическую схему конвектор снимается с бесплатного гарантийного обслуживания.

Изготовитель не принимает претензии на некомплектность и механические повреждения конвектора после его продажи в розничной торговой сети.

В случае отсутствия на отрывном гарантийном талоне печати магазина с отметкой о дате продажи, гарантийный срок начисляется со дня изготовления конвектора.

Изготовитель не несет ответственность (гарантия не распространяется) за неисправности конвектора в случаях:

- несоблюдения правил хранения, эксплуатации, транспортирования и требований безопасности;
- попадания внутрь конвектора посторонних предметов, веществ, жидкостей и т.п.;
- разборки изделия потребителем или лицом, не имеющим права на его ремонт и техническое обслуживание;
- стихийных бедствий, пожаров.

Срок службы конвектора — 3 года.

ВНИМАНИЕ: производитель не несет никакой ответственности за любой ущерб, нанесенный прямо или косвенно, вследствие наблюдения указаний данного руководства по эксплуатации, общих правил техники безопасности или несанкционированного вмешательства в конструкцию данного изделия.

Корешок талона № _____
на гарантийный ремонт конвектора электрического _____
Изыят « ____ » _____ 201 ____ г.
Исполнитель _____

(подпись)
(фамилия)

ООО «Элком»
ОКПО-49016308, ИНН-7804079187
192102, Санкт-Петербург,
ул. Витебская Сортировочная, д.34
тел./факс (812) 320-88-81, 325-59-05

**Талон на гарантийный ремонт
конвектора электрического**

Конвектор электрический _____

зав № _____

продан _____ (наименование торговой организации и ее адрес)

« ____ » _____ 201 ____ г.

Штамп _____ (подпись)

Владелец и его адрес _____

Подпись _____

Выполнены работы по устранению неисправностей: _____

Исполнитель _____ **Владелец** _____
(подпись) (подпись)

_____ (наименование ремонтного предприятия и его адрес)

УТВЕРЖДАЮ

М.П. _____

« ____ » _____ 201 ____ г.

О гарантийных мастерских Вы можете узнать у поставщика.

Вентиляционное и отопительное оборудование собственного производства:

- Инфракрасный обогреватель «Hintek» IC- 08
- Инфракрасный обогреватель «Hintek» IC- 10
- Инфракрасный обогреватель «Hintek» IC- 20
- Инфракрасный обогреватель «Hintek» IC- 30
- Инфракрасный обогреватель «Hintek» IC- 40
- Конвектор «Hintek» RA 1000M
- Конвектор «Hintek» RA 1500M
- Конвектор «Hintek» RA 2000M
- тепловентиляторы «Hintek» от 2 до 30 кВт
- тепловые пушки «Hintek» серии PROF от 3 до 30 кВт
- тепловые завесы «Hintek» от 3 до 12 кВт
- вентиляторы низкого давления ВЦ-4-70 (ВР-80-75)
- вентиляторы среднего давления ВЦ-14-46 (ВР-300-45)
- крышные вентиляторы ВКРО и ВКРЦ
- осевые вентиляторы ВО-06-300
- канальные вентиляторы ВК, ВКП

Телефон для справок: (812) 325-59-05, 320-88-81

www.elcomspb.ru

e-mail: spb@elcomspb.ru

www.hintek.ru



МЛ 20

ООО «Элком»

ОКПО-49016308, ИНН-7804079187

192102, Санкт-Петербург,

ул. Витебская Сортировочная, д.34

тел./факс (812) 320-88-81, 325-59-05