

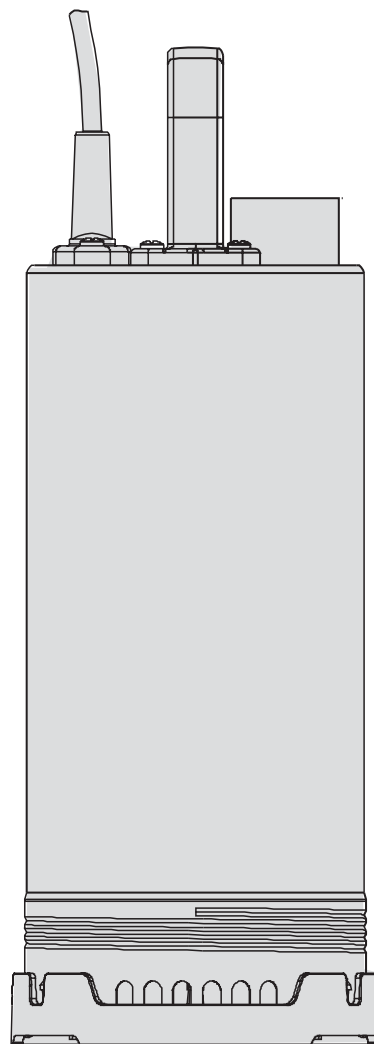

ИНСТРУКЦИЯ ПО МОНТАЖУ И ЭКСПЛУАТАЦИИ

Vigila SS



1. Основные сведения

Пожалуйста, изучите инструкцию в целях лучшего использования насоса и его безопасной эксплуатации.

Серия VIGILA SS разработана для дренажа инфильтрационной воды, емкостей или бассейнов. Насос предназначен для откачки чистых и загрязненных жидкостей без абразивных или длиноволокнистых включений с незначительным содержанием твердых частиц, во взвешенном состоянии, размером до 8мм, при максимальной температуре 35°C.

Материалы, используемые в конструкции изделий, имеют превосходное качество, проходят строгий контроль и гарантируют многолетнюю эксплуатацию.

Прочитайте всю инструкцию и строго следуйте указаниям по установке и использованию насоса. Обратите внимание на схемы электрических соединений. Несоблюдение правил может привести к перегрузке двигателя или другим повреждениям, за которые мы не можем нести ответственности.

2. Установка

Насос должен находиться на дне емкости. В случае, если вода содержит осадок, насос необходимо расположить на уровне, выше уровня осадка. (рис.1)



Рис. 1

Запрещается подвешивать насос за электрокабель или за напорный трубопровод. В случае оборудования насоса поплавковым выключателем, необходимый уровень воды регулируется путем изменения длины кабеля поплавкового выключателя, протягиванием кабеля через скобу крепления. Для правильной работы насоса, поплавковый выключатель должен перемещаться свободно (рис.2). Максимальная глубина погружения насоса 8м.

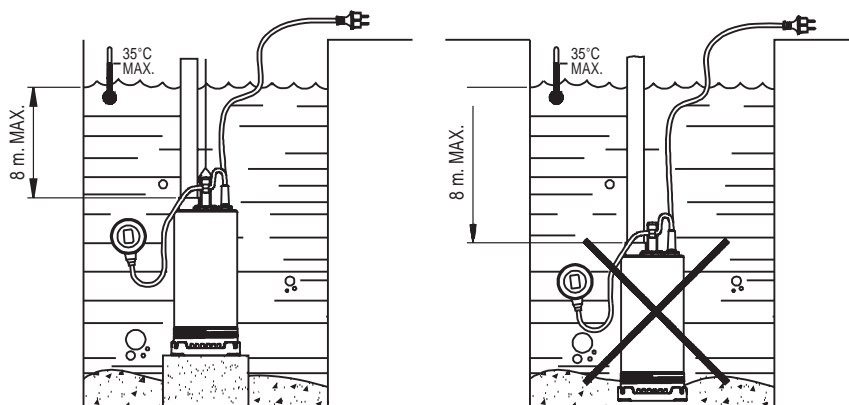

Рис.2

Максимальный и минимальный водный уровень для того, чтобы насос отключался автоматически показан на Рис. 2 и 3.

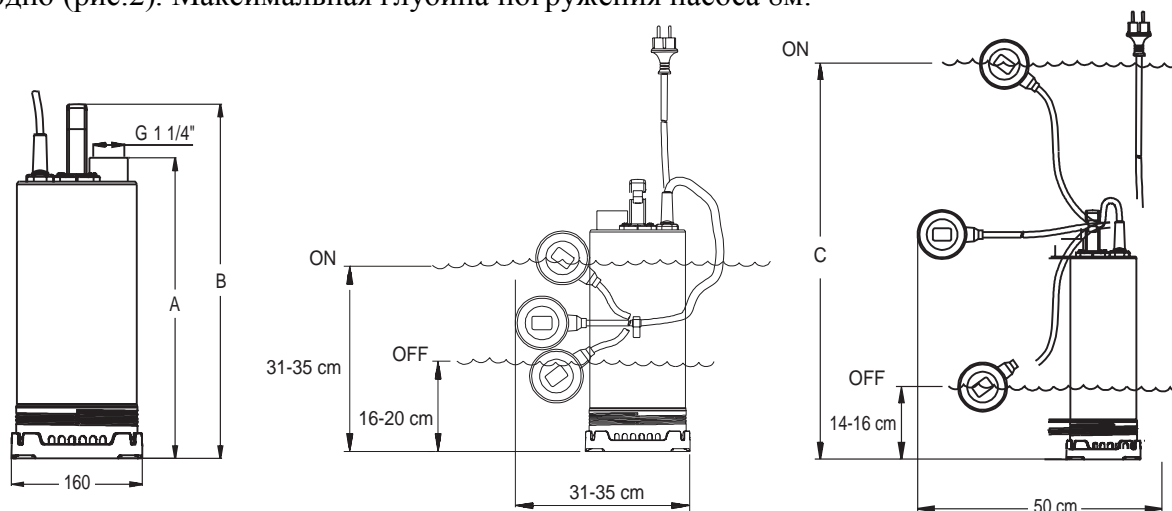

Рис. 3

Насос может использоваться в вертикальном, горизонтальном или наклонном положении (Рис.4).

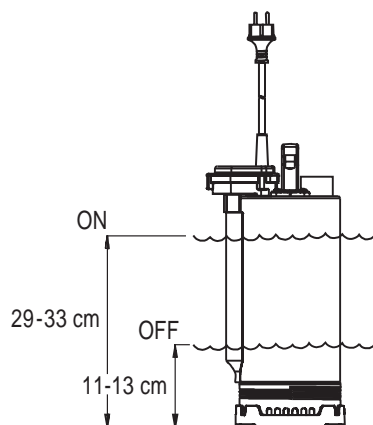

Рис. 4

230V 50Hz	Q max. (l/min.)	H max. (m)	A 1- 230V	C - uF	P1 (kW)	IP	η (%)	dBA ±1	A (mm)	B (mm)	C (mm)	kg
VIGILA 750M	185	10	2.1	12	0,5	68	30	-	380	434	50-52	10
VIGILA 1000M	250	12	3.6	12	0,8	68	40	-	400	454	60-62	11,5
VIGILA 1250M	316	14	5.4	16	1,2	68	46	-	420	474	70-72	13

В/Гц см.

Температура окружающего воздуха

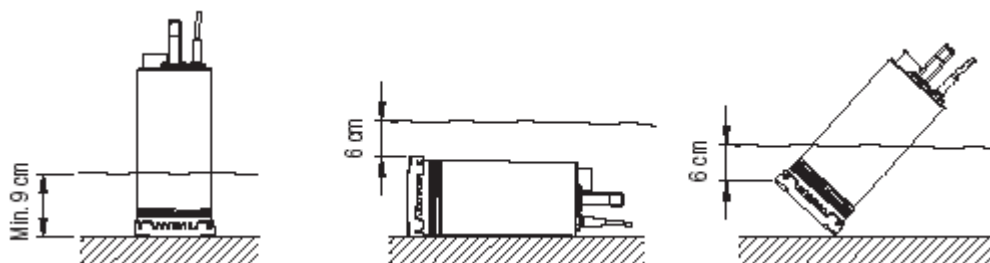
Температура хранения

Относительная влажность воздуха

Класс двигателя:

на табличке насоса

от 4 до 35°C

от - 10 до +50°C

95% макс.

I

3. Трубопроводы

Диаметр напорного трубопровода 1 1/4". Насос не должен воспринимать вес напорного трубопровода, поэтому рекомендуем применять гибкий трубопровод. Очень важно чтобы трубопровод был абсолютно герметичен.

Если трубопровод будет длинным с многочисленными отводами, рекомендуется устанавливать его с большим диаметром, чем выпускное отверстие, чтобы уменьшить потери напора. Меньший диаметр трубопровода приведет к потере рабочего напора и уменьшит количество частиц большего диаметра способных перекачать насосом. Для предотвращения опорожнения трубопровода после выключения насоса, рекомендуется применять обратный клапан.

Избегать скручивания и резкого перегиба трубопровода и следить за правильным присоединением его к насосу. Не выполнение обоих правил приведет к уменьшению производительности насоса.

4. Электрическое соединение

Пользователь должен обеспечить установку сетевого предохранителя, высокочувствительного дифференциального выключателя (УЗО) с током утечки $I_v=30\text{mA}$, внешнего сетевого выключателя электропитания насоса. При отключении всех полюсов воздушный зазор между контактами выключателя должен быть не менее 3 мм (для каждого полюса).

Электрооборудование должно быть с эффективным заземлением и соответствовать национальным правилам. Необходимо следить за тем, чтобы указанные на фирменной табличке параметры электрооборудования совпадали с параметрами имеющейся электросети.

Насос снабжен кабелем с вилкой для подключения к евророзетке, поэтому нет необходимости проводить работы в самом насосе.

Двигатель имеет встроенную тепловую защиту с автоматическим перезапуском.

ВНИМАНИЕ! **Запрещается вносить какие-либо изменения в принципиальную электрическую схему. Это может привести к повреждениям за которые мы не можем нести ответственность.**

Для защиты электрической части данного оборудования, рекомендуем установить стабилизатор напряжения.

5. Контроль перед запуском

ВНИМАНИЕ! Убедитесь, что частота и напряжение сети соответствуют данным насоса. Убедитесь, что все клапаны в трубопроводе открыты.

НАСОС НИКОГДА НЕ ДОЛЖЕН РАБОТАТЬ БЕЗ ВОДЫ!

6. Запуск

Подключите электропитание.

После включения насоса, в местах потребления вода появится через некоторое время, т.к. требуется время для заполнения трубопровода водой.

Если в работе насоса появились какие-то отклонения от нормы – обратитесь к специалисту технической поддержки фирмы поставщика.

7. Хранение

Если насос не работает длительный период, рекомендуется, слить воду из него и трубопровода, очистить и хранить в сухом, хорошо проветриваемом помещении.

ХРАНИТЬ В СУХОМ ПРОВЕТРИВАЕМОМ ПОМЕЩЕНИИ!

8. Список возможных неисправностей и способы их устранения

1. Насос не включается
2. Насос работает, но не качает.
3. Насос останавливается произвольно.
4. Насос не дает паспортной производительности.

1	2	3	4	Неисправность	Устранение
X				Неисправность в электросети	Проверьте предохранитель или выключатель RCCB (30 mA)
	X			Упал уровень воды	Проверьте высоту всасывания
		X		Не соответствующее напряжение	Проверить величину сетевого напряжения и указанного на насосе
			X	Общая манометрическая высота больше паспортной	Проверить геометрическую высоту и потери напора
X		X		Срабатывание тепловой защиты	Включить тепловую защиту или ждать охлаждения насоса
	X			Отсоединение напорного трубопровода	Соединить трубу с напорным патрубком насоса
		X	X	Уменьшение уровня воды в колодце	Уменьшить проходное сечение клапана на напорном трубопроводе
			X	Забился фильтр на всасывании	Очистить фильтр
X		X		Отключился поплавковый выключатель	Ждать пока уровень воды не достигнет первоначального
	X			Неправильно установлен обратный клапан	Поменять направление клапана
			X	Повреждение сальников насоса	Обратиться в сервисный центр
X			X	Неправильно соединен конденсатор (однофазный вариант)	Обратиться к электросхеме
			X	Повреждение напорного трубопровода	Заменить дефектный участок
X				Повреждение кабеля	Проверить кабель

9. Информация о технике безопасности при подключении насоса

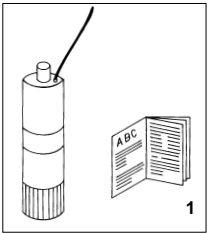

Соблюдайте ограничения по эксплуатации.

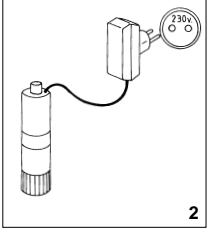

Напряжение в сети должно соответствовать указанному на табличке.

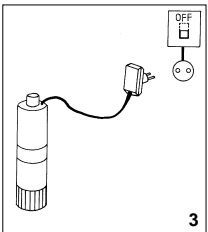

Пользователь должен обеспечить установку внешнего сетевого выключателя (автомата защиты) электропитания насоса. При отключении всех полюсов воздушный зазор между контактами выключателя должен быть не менее 3 мм (для каждого полюса).

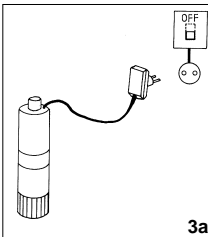

В качестве дополнительной защиты против поражения током, устанавливается дифференциальный выключатель высокой чувствительности (УЗО) с током утечки $I_v=30\text{mA}$

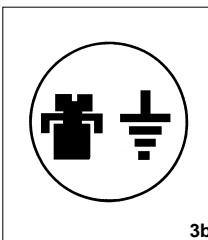

Произведите заземление насоса.

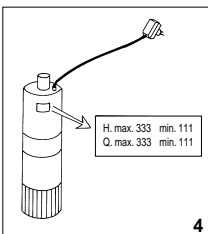

Используйте насос в допустимых пределах, обозначенных на табличке.

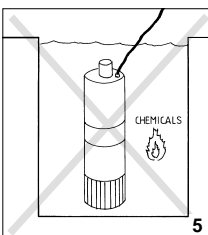

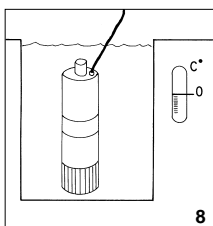
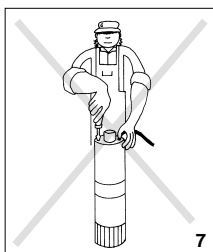
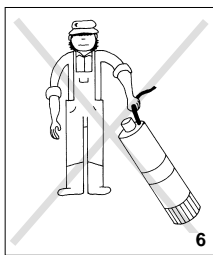

Следите за тем, чтобы не произошло образование льда.

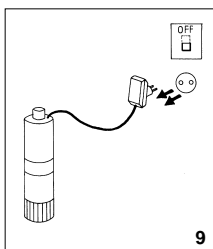

Перед любыми работами по техническому обслуживанию отключить электронасос от сети.

10. Сведения о сертификации

Насосы VIGILA SS соответствуют требованиям следующих нормативных документов:

Европейские стандарты:

Directive 89/336/CEE
 Directive 89/392/CEE
 Directive 73/23/CEE
 European Regulation EN 60.335-2-41

Российские стандарты:

ГОСТ Р 52743-2007 (разд. 5);
 ГОСТ Р 52744-2007 (разд. 5);
 ГОСТ Р 22247-96 (разд. 5).
 Сертификат соответствия № С-ES.AB28.B.06125, выдан 14.02.2013 г. (орган по сертификации ООО «Серконс»: 115114, г. Москва, ул. Дербеневская, д. 20, стр. 16).
 Срок действия сертификата – по 13.02.2018 г.

11. Гарантийные обязательства

На насосы распространяется гарантия сроком 3 года, с даты покупки конечным пользователем. Документом, подтверждающим дату продажи, является гарантийный талон установленного образца. Гарантийный талон должен быть правильно заполнен, его отсутствие или неправильное заполнение может послужить причиной отказа в гарантийном обслуживании оборудования. Гарантийные обязательства включают в себя все производственные дефекты или дефекты комплектующих, подтвержденные производителем. Определение причин возникновения неисправностей насоса производится авторизованными сервисными центрами ESPA, в случае подтверждения производственного дефекта или дефекта комплектующих производится ремонт или замена насоса производителем.

Гарантийные обязательства производителя не распространяются на дефекты, возникшие в результате неправильного обращения, неправильного электрического подключения, в случае нарушения правил установки, монтажа, эксплуатации, приведенных в данном руководстве, а также на комплектующие, подверженные естественному износу в процессе эксплуатации, а именно: уплотнения, подшипники, конденсаторы, щетки. Условия гарантийного обслуживания не применяются в случае обнаружения следов самостоятельной разборки или ремонта насоса.

Изготовитель

ESPA 2025, S.L.
Ctra. de Mieres, s/n
Apdo. Correos 47
17820 Banyoles Spain
e-mail: info@espa.com
www.espa.com

Представительство в России

ООО «ЭСПА РУС ЭДР»
г. Москва,
ул. Кантемировская, 58
+7 495 730 43 06
+7 495 730 43 07
e-mail: info@espa.ru
www.espa.ru

